

PIANTA PIANO PRIMO

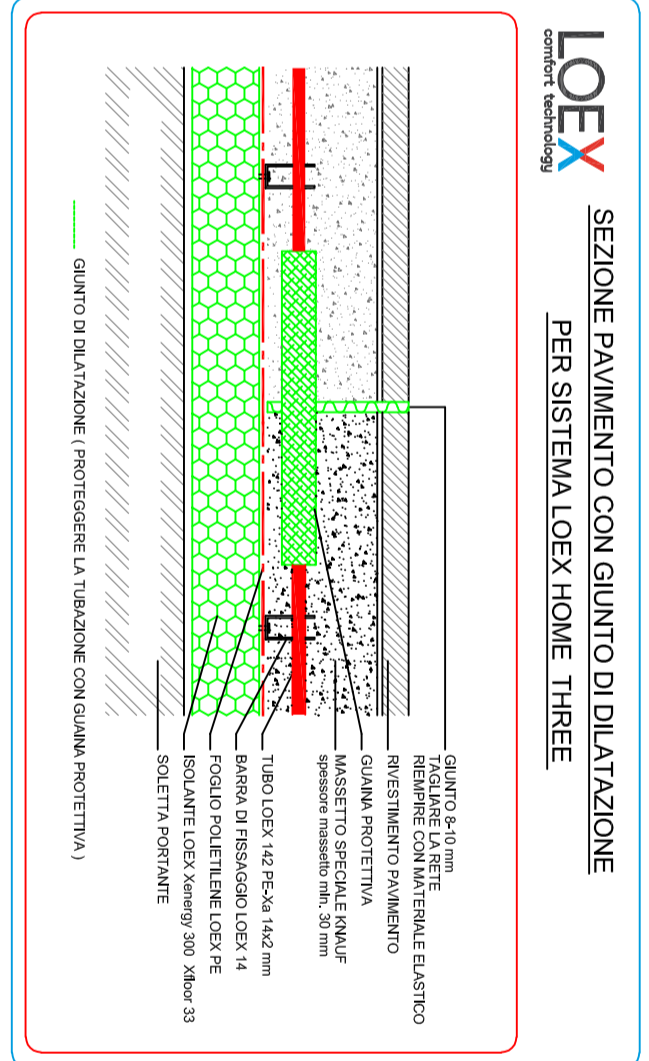

SEZIONE PAVIMENTO CON GIUNTO DI DILATAZIONE PER SISTEMA LOEX HOME THREE

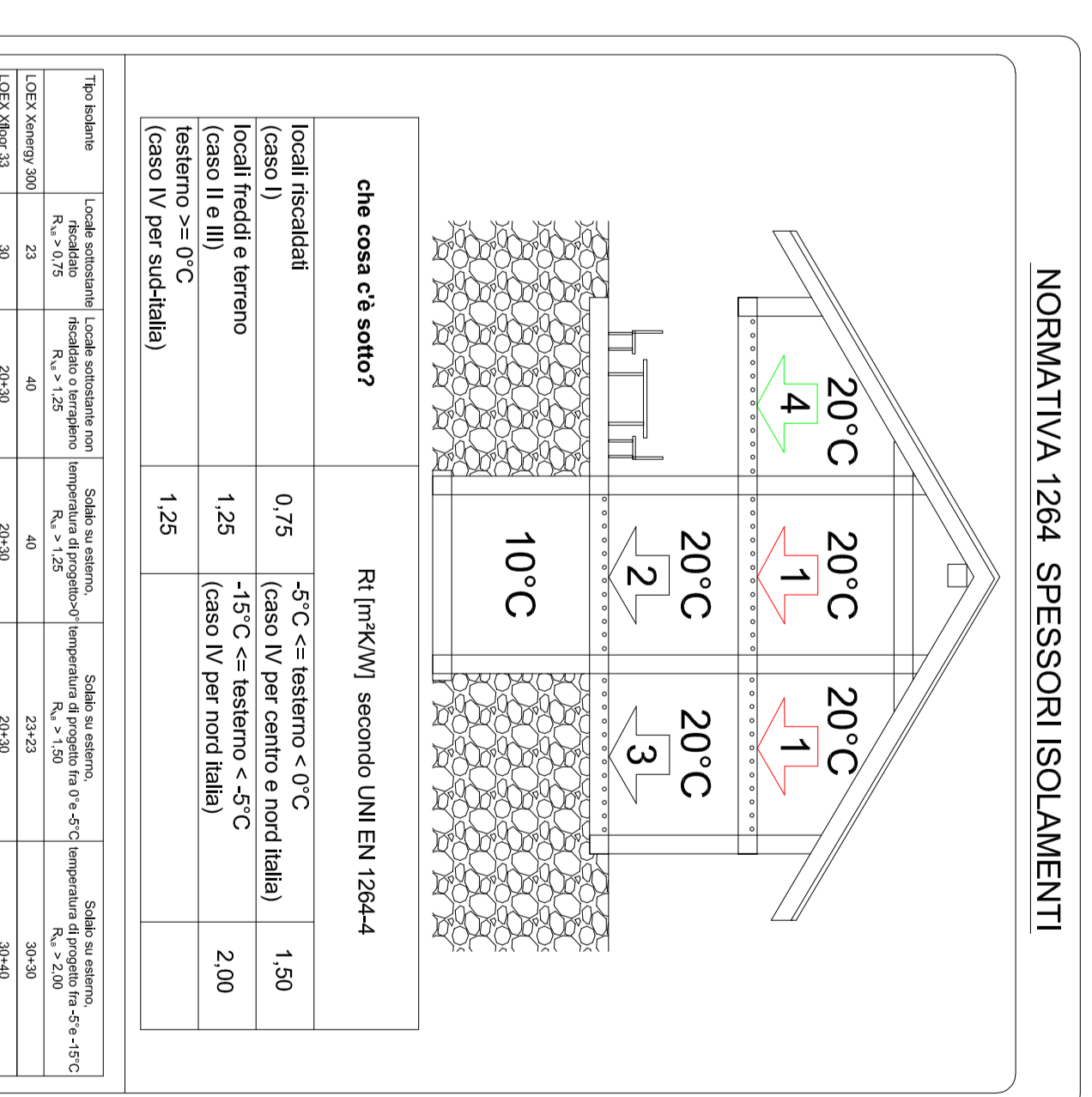

da cosa è composto?	Riferimenti secondo UNI EN 12644
Isolanti minerali (caso I)	0,75 (-5°C nel sistema $\le 0^\circ\text{C}$ (caso IV per case a nord Italia) (caso II e III)
Sistema $\ge 0^\circ\text{C}$ (caso IV per edifici alti)	1,25 (caso IV per nord Italia)



SEZIONE PAVIMENTO LOEX HOME THREE CON PROFILO PER GIUNTO DI DILATAZIONE

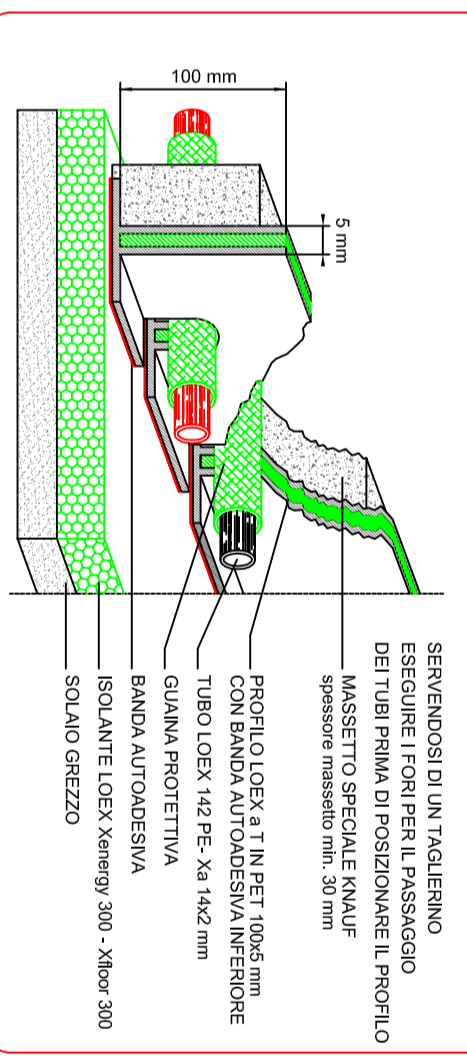

SEZIONE PAVIMENTO LOEX HOME THREE

NOTE PER L'INSTALLATORE IDRAULICO

LA REALIZZAZIONE DEL LANTIERNO FAMBORTIVO DEVE ESSERE REALIZZATA IN UN UNICO ATTO E PER LA REALIZZAZIONE DELLA CLIMA DI COPERTURA, DOPO LA REALIZZAZIONE DELLA CLIMA DI COPERTURA, DOPO LA REALIZZAZIONE DELLA CLIMA DI COPERTURA, DOPO LA REALIZZAZIONE DELLA CLIMA DI COPERTURA...

PER L'INSTALLATORE TERMIDRAULICO

LA REALIZZAZIONE DEL LANTIERNO FAMBORTIVO DEVE ESSERE REALIZZATA IN UN UNICO ATTO E PER LA REALIZZAZIONE DELLA CLIMA DI COPERTURA, DOPO LA REALIZZAZIONE DELLA CLIMA DI COPERTURA, DOPO LA REALIZZAZIONE DELLA CLIMA DI COPERTURA...

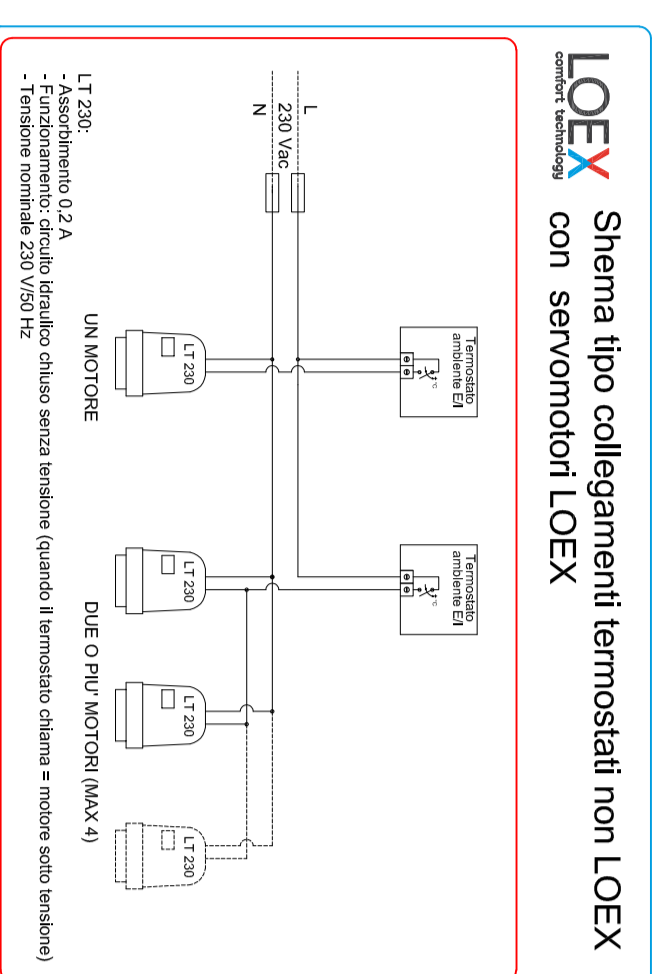

Schema tipo collegamenti termostati non LOEX con servomotori LOEX

Dati generali distributori LOEX Home Three

COLLETTORE 5	Portata 810 l/h	Prevalenza massima 200 mbar
COLLETTORE 6	Portata 1530 l/h	Prevalenza massima 200 mbar

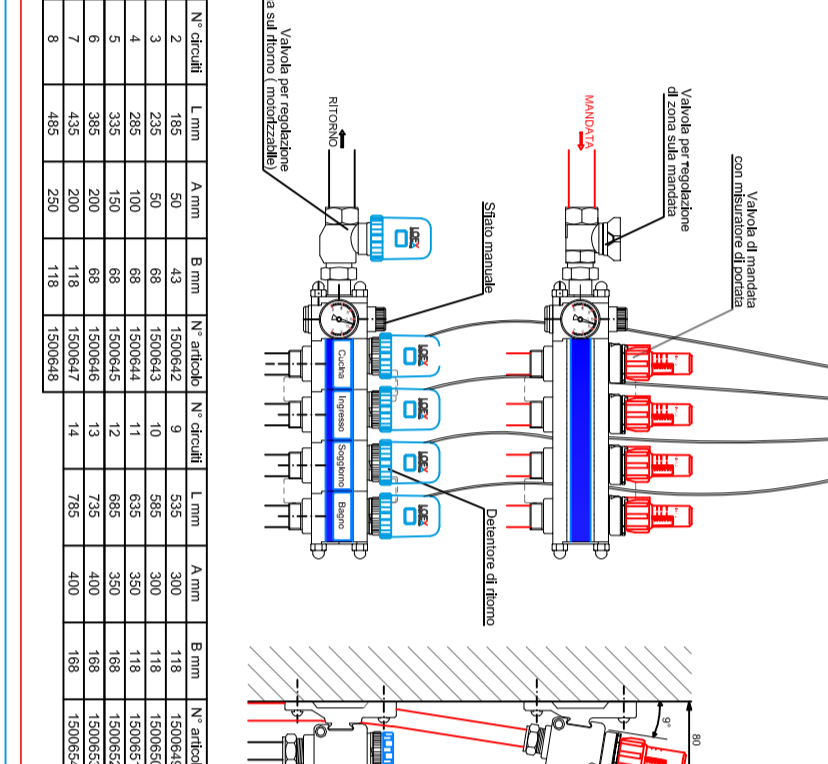

Collettore LOEX Home Three con serbatoio a sfera motorizzabile regolazione singolo ambiente ON/OFF

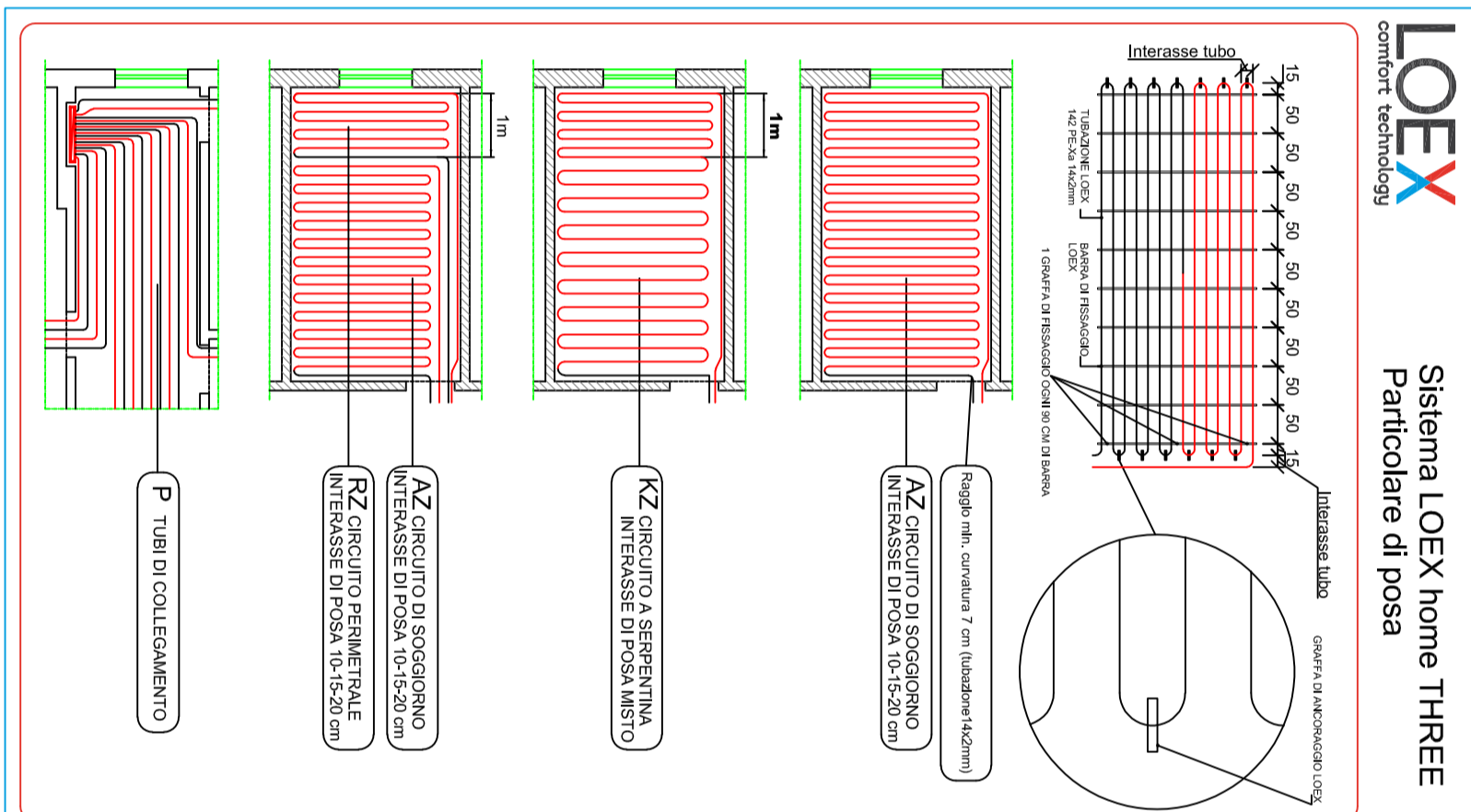

Sistema LOEX Home Three Particolare di posa

SISTEMI DI RISCALDAMENTO PER PAVIMENTO	Spessore	Capacità	Velocità di flusso	Potenza
Massetto in calce	50 mm	30-40 l/h	0,15 m/s	100-120 W/m²
Massetto in cemento	50 mm	30-40 l/h	0,15 m/s	100-120 W/m²
Massetto in sabbia	50 mm	30-40 l/h	0,15 m/s	100-120 W/m²

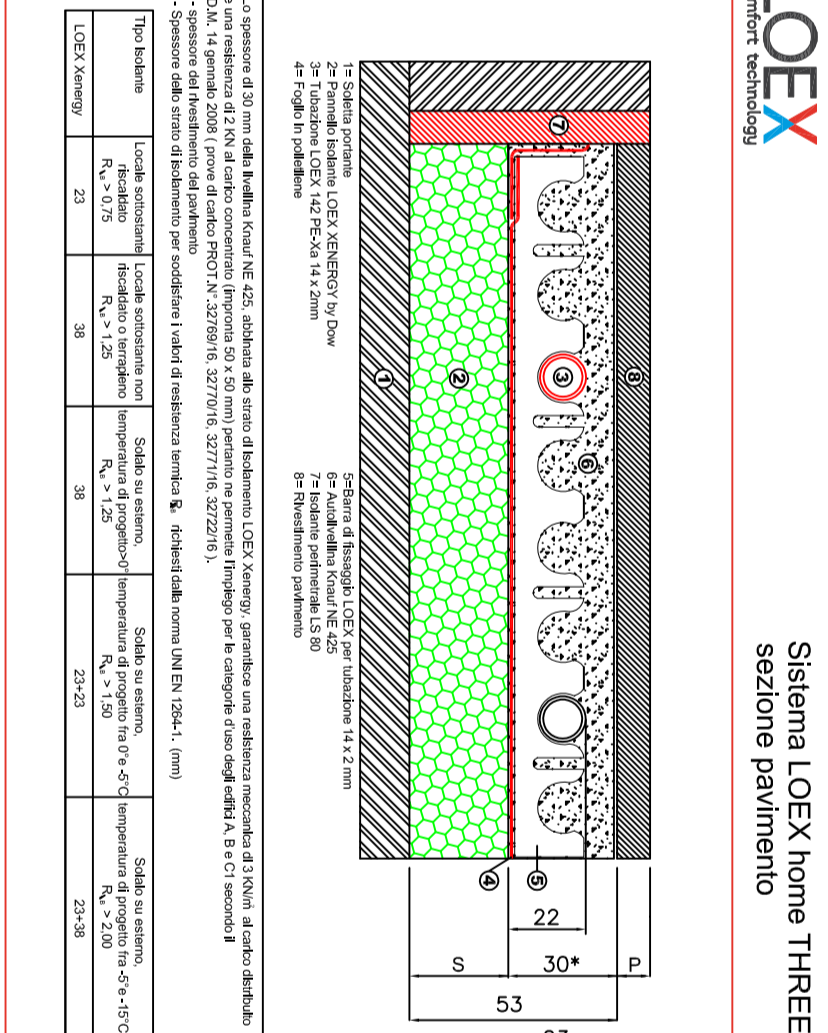

Sistema LOEX Home Three sezione pavimento

Comune di Toiano
Provincia di Reggio Emilia
0504 Toiano (BO)
Tel. 0522/801011 - Fax 0522/801042
p.to@comune.toiano.bo.it

Studio Togninelli Ingegneria
Ingegneri
Ing. Gianluca Togninelli
Ing. Marco Battini Romoli
Via Beppe Bonomi, 33
46055 Castelnuovo (MO) (PR)
Tel. 0522/869591
www.studiotogninelli.it

realizzazione di nuova struttura sociale di comunità da adattare a centro socio riabilitativo semiresidenziale per disabili Etica e centro di terapia occupazionale "Labo"

PIRA M3C3 LINEA DI INTERVENTO 1.1.1
CUP: F75E22000300006

ST

tabella di progetto: impianto termico pannello radiante piano primo

M4.2

1:100
00
nov/2023